

wedi Sanoasa *Bellina* |

elemento de banco/sustentador, inclinación hacia delante

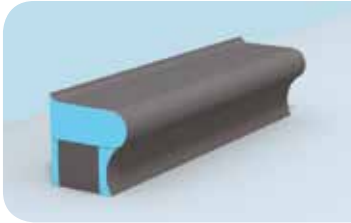

Descripción	Longitud	Ref.
wedi Sanoasa Bellina, elemento de banco, inclinación hacia delante	1000 mm	07-64-48/015
wedi Sanoasa Bellina, elemento de banco, inclinación hacia delante	2000 mm	07-64-41/000
wedi Sanoasa Bellina, elemento sustentador, cierre redondo	1000 mm	07-64-41/600

Opciones

Elemento de banco con equipo de calefacción eléctrico integrado	2000 mm	-
Elemento de banco con equipo de calefacción con agua caliente integrado	2000 mm	-

- Para cada elemento de banco (2000 mm) se necesitan dos elementos sustentadores.
- El encolado del elemento de banco con el elemento sustentador debe realizarse con wedi 610, cola polímera.
- Los artículos pueden suministrarse inmediatamente.
- En los equipos de calefacción con agua caliente o eléctricos montados de fábrica el plazo de entrega es de 4-5 semanas.

Elemento de banco

(para 2000 mm de longitud):

- Lado frontal: aprox. 1,45 m²
- Pared trasera: aprox. 0,50 m²
- Laterales: aprox. 0,19 m²

Elementos sustentadores Bellina

(para 2000 mm de longitud):

- Lado frontal: aprox. 0,60 m²
- Pared trasera: aprox. 0,50 m²
- Laterales: aprox. 0,19 m²

Dibujo técnico

Sanoasa Bellina, cierre redondo

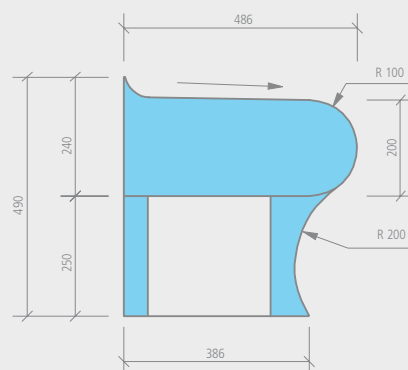

Bancos Sanoasa Bellina

wedi Sanoasa *Bellina línea* | elemento de banco/sustentador, inclinación hacia delante

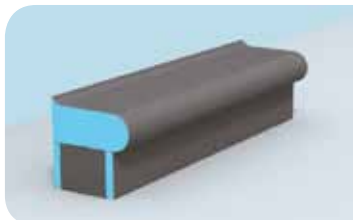

Descripción

wedi Sanoasa Bellina, elemento de banco, inclinación hacia delante

Longitud

Ref.

1000 mm

07-64-48/015

wedi Sanoasa Bellina, elemento de banco, inclinación hacia delante

2000 mm

07-64-41/000

wedi Sanoasa Bellina *línea*, elemento sustentador, cierre recto

1000 mm

07-64-41/500

🛒 Opciones

Elemento de banco con equipo de calefacción eléctrico integrado

2000 mm

–

Elemento de banco con equipo de calefacción con agua caliente integrado

2000 mm

–

- ❗ Para cada elemento de banco (2000 mm) se necesitan dos elementos sustentadores.
- El encolado del elemento de banco con el elemento sustentador debe realizarse con wedi 610, cola polimera.
- Los artículos pueden suministrarse inmediatamente.
- En los equipos de calefacción con agua caliente o eléctricos montados de fábrica el plazo de entrega es de 4–5 semanas.

📏 Elemento de banco

(para 2000 mm de longitud):

- Lado frontal: aprox. 1,45 m²
- Pared trasera: aprox. 0,50 m²
- Laterales: aprox. 0,19 m²

Elementos sustentadores *Bellina línea*

(para 2000 mm de longitud):

- Lado frontal: aprox. 0,50 m²
- Pared trasera: aprox. 0,50 m²
- Laterales: aprox. 0,20 m²

Dibujo técnico

Sanoasa *Bellina línea*, cierre recto

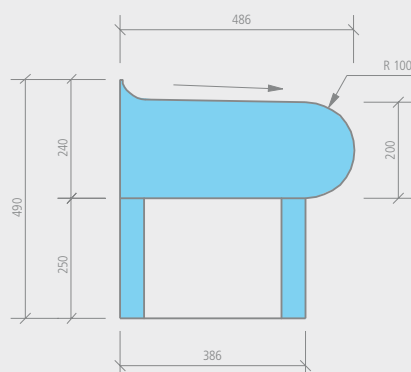

wedi Sanoasa *Bellina línea* | elemento de ángulo 90°, recto, inclinación hacia delante



Elemento de ángulo con unión recta

Descripción

wedi Sanoasa Bellina, elemento de ángulo de banco 90°, recta, inclinación hacia delante

wedi Sanoasa Bellina *línea*, elemento de ángulo sustentadora 90°

Longitud x anchura x altura

Ref.

550 x 550 x 240 mm

07-64-48/004

550 x 550 x 250 mm

07-64-48/005

- | | | |
|---|--|--|
| <p>! • El encolado del elemento de banco con el elemento sustentador debe realizarse con wedi 610, cola polímera.</p> <p>• El plazo de entrega es de aprox. 2 a 3 semanas.</p> | <p>m² Elemento de ángulo de banco:</p> <ul style="list-style-type: none"> • Lado frontal: aprox. 0,35 m² • Pared trasera: aprox. 0,30 m² • Laterales: aprox. 0,19 m² | <p>Elemento de ángulo sustentadora:</p> <ul style="list-style-type: none"> • Lado frontal: aprox. 0,10 m² • Pared trasera: aprox. 0,30 m² • Laterales: aprox. 0,20 m² |
|---|--|--|

Dibujo técnico

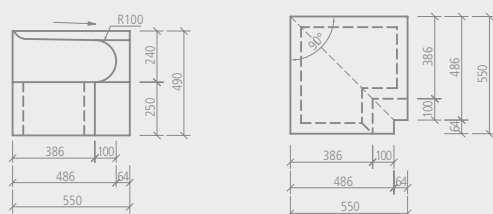

wedi Sanoasa *Bellina línea* | elemento de ángulo 90°, redonda, inclinación hacia delante

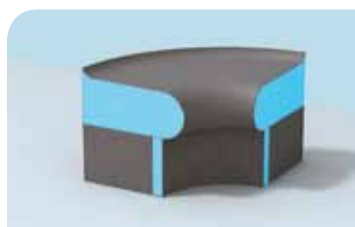

Elemento de ángulo con unión redonda

Descripción

wedi Sanoasa Bellina, elemento de ángulo de banco 90°, redonda, inclinación hacia delante

wedi Sanoasa Bellina *línea*, elemento de ángulo sustentadora 90°

Longitud x anchura x altura

Ref.

736 x 736 x 240 mm

07-64-48/000

736 x 736 x 250 mm

07-64-48/001

- | | | |
|---|--|--|
| <p>! • El encolado del elemento de banco con el elemento sustentador debe realizarse con wedi 610, cola polímera.</p> <p>• El plazo de entrega es de aprox. 2 a 3 semanas.</p> | <p>m² Elemento de ángulo de banco:</p> <ul style="list-style-type: none"> • Lado frontal: aprox. 0,45 m² • Pared trasera: aprox. 0,30 m² • Laterales: aprox. 0,19 m² | <p>Elemento de ángulo sustentadora:</p> <ul style="list-style-type: none"> • Lado frontal: aprox. 0,15 m² • Pared trasera: aprox. 0,30 m² • Laterales: aprox. 0,20 m² |
|---|--|--|

Dibujo técnico

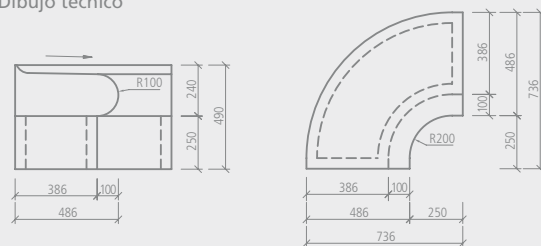

Bancos Sanoasa Bellina

wedi Sanoasa *Bellina* línea | elemento de ángulo 135°, recta, inclinación hacia delante

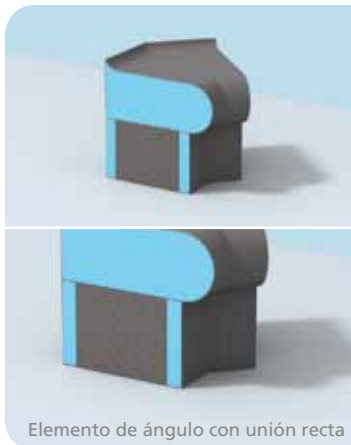

Elemento de ángulo con unión recta

Descripción

wedi Sanoasa Bellina, elemento de ángulo de banco 135°, recta, inclinación hacia delante

wedi Sanoasa Bellina *línea*, elemento de ángulo sustentadora 135°

Longitud x anchura x altura

Ref.

486 x 486 x 240 mm

07-64-48/006

512 x 485 x 250 mm

07-64-48/007



- El encolado del elemento de banco con el elemento sustentador debe realizarse con wedi 610, cola polímera.
- El plazo de entrega es de aprox. 2 a 3 semanas.



Elemento de ángulo de banco:

- Lado frontal: aprox. 0,25 m²
- Pared trasera: aprox. 0,15 m²
- Laterales: aprox. 0,19 m²

Elemento de ángulo sustentadora:

- Lado frontal: aprox. 0,10 m²
- Pared trasera: aprox. 0,15 m²
- Laterales: aprox. 0,20 m²

Dibujo técnico

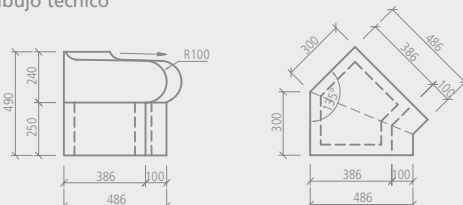

wedi Sanoasa *Bellina* línea | elemento de ángulo 135°, redonda, inclinación hacia delante

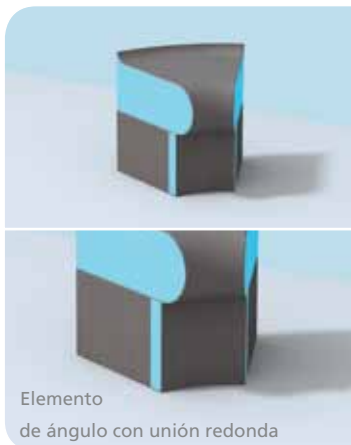

Elemento de ángulo con unión redonda

Descripción

wedi Sanoasa Bellina, elemento de ángulo de banco 135°, redonda, inclinación hacia delante

wedi Sanoasa Bellina *línea*, elemento de ángulo sustentadora 135°

Longitud x anchura x altura

Ref.

638 x 608 x 240 mm

07-64-48/002

638 x 486 x 250 mm

07-64-48/003



- El encolado del elemento de banco con el elemento sustentador debe realizarse con wedi 610, cola polímera.
- El plazo de entrega es de aprox. 2 a 3 semanas.



Elemento de ángulo de banco:

- Lado frontal: aprox. 0,35 m²
- Pared trasera: aprox. 0,20 m²
- Laterales: aprox. 0,19 m²

Elemento de ángulo sustentadora:

- Lado frontal: aprox. 0,15 m²
- Pared trasera: aprox. 0,20 m²
- Laterales: aprox. 0,20 m²

Dibujo técnico

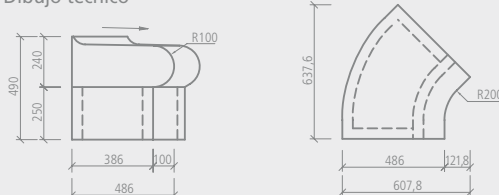

wedi Sanoasa *Bellina línea* | elemento terminal izquierdo, R=200, inclinación hacia delante



Descripción	Longitud x anchura x altura	Ref.
wedi Sanoasa Bellina, elemento terminal de banco izquierdo, R=200, inclinación hacia delante	486 x 300 x 240 mm	07-64-48/011
wedi Sanoasa Bellina <i>línea</i> , elemento terminal del soporte, R=200	386 x 200 x 250 mm	07-64-48/013

- | | | | |
|---|--|--|--|
| <p>! El encolado del elemento de banco con el elemento sustentador debe realizarse con wedi 610, cola polímera.</p> <p>• El plazo de entrega es de aprox. 2 a 3 semanas.</p> | <p>m² Elemento terminal del banco:</p> <ul style="list-style-type: none"> • Lado frontal: aprox. 0,30 m² • Pared trasera: aprox. 0,20 m² • Laterales: aprox. 0,19 m² | <p>Elemento terminal del soporte:</p> <ul style="list-style-type: none"> • Lado frontal: aprox. 0,15 m² • Pared trasera: aprox. 0,15 m² • Laterales: aprox. 0,20 m² | |
| | | | |
| | | | |

Dibujo técnico

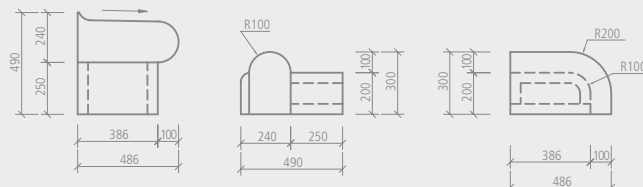

wedi Sanoasa *Bellina línea* | elemento terminal izquierdo, R=486, inclinación hacia delante



Descripción	Longitud x anchura x altura	Ref.
wedi Sanoasa Bellina, elemento terminal de banco izquierdo, R=486, inclinación hacia delante	600 x 486 x 240 mm	07-64-48/008
wedi Sanoasa Bellina <i>línea</i> , elemento terminal del soporte, R=486	500 x 386 x 250 mm	07-64-48/010

- | | | | |
|---|--|--|--|
| <p>! El encolado del elemento de banco con el elemento sustentador debe realizarse con wedi 610, cola polímera.</p> <p>• El plazo de entrega es de aprox. 2 a 3 semanas.</p> | <p>m² Elemento terminal del banco:</p> <ul style="list-style-type: none"> • Lado frontal: aprox. 0,40 m² • Pared trasera: aprox. 0,20 m² • Laterales: aprox. 0,19 m² | <p>Elemento terminal del soporte:</p> <ul style="list-style-type: none"> • Lado frontal: aprox. 0,20 m² • Pared trasera: aprox. 0,25 m² • Laterales: aprox. 0,20 m² | |
| | | | |
| | | | |

Dibujo técnico

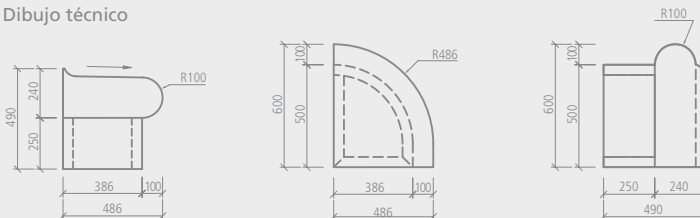

Bancos Sanoasa Bellina

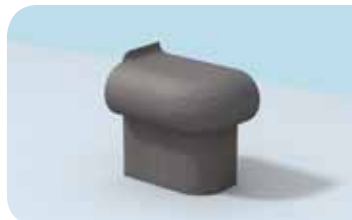
wedi Sanoasa *Bellina* *linea* | elemento terminal derecho, R=200, inclinación hacia delante

Descripción

wedi Sanoasa Bellina, elemento terminal derecho, R=200, inclinación hacia delante

wedi Sanoasa Bellina *linea*, elemento terminal del soporte, R=200

Longitud x anchura x altura

Ref.

486 x 300 x 240 mm

07-64-48/012

386 x 200 x 250 mm

07-64-48/013



- El encolado del elemento de banco con el elemento sustentador debe realizarse con wedi 610, cola polímera.
- El plazo de entrega es de aprox. 2 a 3 semanas.



Elemento terminal del banco:

- Lado frontal: aprox. 0,30 m²
- Pared trasera: aprox. 0,20 m²
- Laterales: aprox. 0,19 m²

Elemento terminal del soporte:

- Lado frontal: aprox. 0,15 m²
- Pared trasera: aprox. 0,15 m²
- Laterales: aprox. 0,20 m²

Dibujo técnico

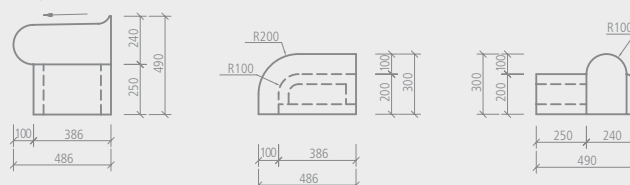
wedi Sanoasa *Bellina* *linea* | elemento terminal derecho, R=486, inclinación hacia delante

Descripción

wedi Sanoasa Bellina, elemento terminal derecho, R=486, inclinación hacia delante

wedi Sanoasa Bellina *linea*, elemento terminal del soporte, R=486

Longitud x anchura x altura

Ref.

600 x 486 x 240 mm

07-64-48/009

500 x 386 x 250 mm

07-64-48/010



- El encolado del elemento de banco con el elemento sustentador debe realizarse con wedi 610, cola polímera.
- El plazo de entrega es de aprox. 2 a 3 semanas.



Elemento terminal del banco:

- Lado frontal: aprox. 0,40 m²
- Pared trasera: aprox. 0,20 m²
- Laterales: aprox. 0,19 m²

Elemento terminal del soporte:

- Lado frontal: aprox. 0,20 m²
- Pared trasera: aprox. 0,25 m²
- Laterales: aprox. 0,20 m²

Dibujo técnico

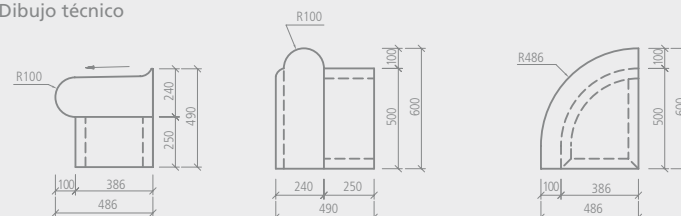

wedi Sanoasa *Bellina & Bellina* *linea* | reposabrazos

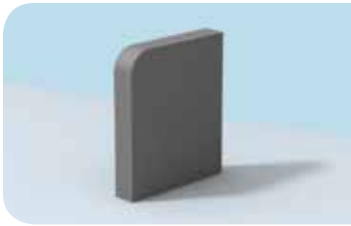

Descripción

wedi Sanoasa Bellina & Bellina *linea*, reposabrazos

Longitud x anchura x altura

550 x 105 x 650 mm

Ref.

07-64-48/014

- !** El reposabrazos Sanoasa Bellina & Bellina *linea* puede montarse a la derecha y a la izquierda.
- El encolado del reposabrazos con el elemento del banco y el elemento sustentador debe realizarse con wedi 610, cola polímera.
- El plazo de entrega es de aprox. 2 a 3 semanas.

m² Reposabrazos:

- Lado frontal: aprox. 0,65 m²
- Pared trasera: aprox. 0,10 m²
- Laterales: aprox. 0,72 m²

Dibujo técnico

