

## wedi Sanoasa *Bellina* |

### elemento de banco/sustentador, inclinación hacia delante

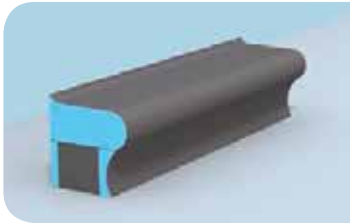

Descripción	Longitud	Ref.
wedi Sanoasa Bellina, elemento de banco, inclinación hacia delante	1000 mm	07-64-48/015
wedi Sanoasa Bellina, elemento de banco, inclinación hacia delante	2000 mm	07-64-41/000
wedi Sanoasa Bellina, elemento sustentador, cierre redondo	1000 mm	07-64-41/600

#### Opciones

Elemento de banco con equipo de calefacción eléctrico integrado	2000 mm	–
Elemento de banco con equipo de calefacción con agua caliente integrado	2000 mm	–

-  • Para cada elemento de banco (2000 mm) se necesitan dos elementos sustentadores.
- El encolado del elemento de banco con el elemento sustentador debe realizarse con wedi 610, cola polímera.
- En los equipos de calefacción con agua caliente o eléctricos montados de fábrica el plazo de entrega es de 4–5 semanas.

#### Elemento de banco

(para 2000 mm de longitud):

- Lado frontal: aprox. 1,45 m<sup>2</sup>
- Pared trasera: aprox. 0,50 m<sup>2</sup>
- Laterales: aprox. 0,19 m<sup>2</sup>

#### Elementos sustentadores Bellina

(para 2000 mm de longitud):

- Lado frontal: aprox. 0,60 m<sup>2</sup>
- Pared trasera: aprox. 0,50 m<sup>2</sup>
- Laterales: aprox. 0,19 m<sup>2</sup>

#### Dibujo técnico

Sanoasa Bellina, cierre redondo

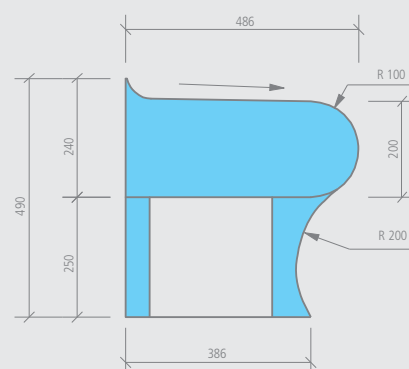

## Bancos Sanoasa Bellina

### wedi Sanoasa *Bellina* línea | elemento de banco/sustentador, inclinación hacia delante

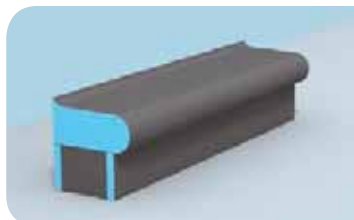

Descripción	Longitud	Ref.
wedi Sanoasa Bellina, elemento de banco, inclinación hacia delante	1000 mm	07-64-48/015
wedi Sanoasa Bellina, elemento de banco, inclinación hacia delante	2000 mm	07-64-41/000
wedi Sanoasa Bellina línea, elemento sustentador, cierre recto	1000 mm	07-64-41/500

#### 🔧 Opciones

Elemento de banco con equipo de calefacción eléctrica integrado	2000 mm	-
Elemento de banco con equipo de calefacción con agua caliente integrado	2000 mm	-

- ❗ Para cada elemento de banco (2000 mm) se necesitan dos elementos sustentadores.
- El encolado del elemento de banco con el elemento sustentador debe realizarse con wedi 610, cola polimera.
- En los equipos de calefacción con agua caliente o eléctricos montados de fábrica el plazo de entrega es de 4-5 semanas.

- m²** Elemento de banco  
(para 2000 mm de longitud):
- Lado frontal: aprox. 1,45 m²
  - Pared trasera: aprox. 0,50 m²
  - Laterales: aprox. 0,19 m²
- Elementos sustentadores *Bellina* línea  
(para 2000 mm de longitud):
- Lado frontal: aprox. 0,50 m²
  - Pared trasera: aprox. 0,50 m²
  - Laterales: aprox. 0,20 m²

#### Dibujo técnico

Sanoasa Bellina línea, cierre recto

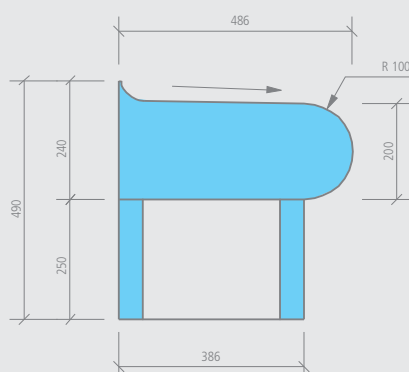

## wedi Sanoasa *Bellina línea* | elemento de ángulo 90°, recto, inclinación hacia delante

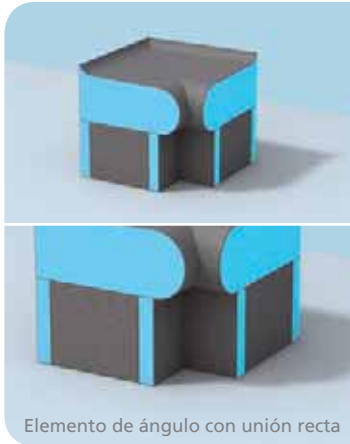

Elemento de ángulo con unión recta

### Descripción

wedi Sanoasa Bellina, elemento de ángulo de banco 90°, recta, inclinación hacia delante  
wedi Sanoasa Bellina *línea*, elemento de ángulo sustentadora 90°

Longitud x anchura x altura

Ref.

550 x 550 x 240 mm

07-64-48/004

550 x 550 x 250 mm

07-64-48/005

- |  |  |  |
|--|--|--|
| <p><b>!</b> El encolado del elemento de banco con el elemento sustentador debe realizarse con wedi 610, cola polímera.</p> | <p><b>m²</b> Elemento de ángulo de banco:</p> <ul style="list-style-type: none"> <li>• Lado frontal: aprox. 0,35 m²</li> <li>• Pared trasera: aprox. 0,30 m²</li> <li>• Laterales: aprox. 0,19 m²</li> </ul> | <p>Elemento de ángulo sustentadora:</p>  |
|  |  | <ul style="list-style-type: none"> <li>• Lado frontal: aprox. 0,10 m²</li> <li>• Pared trasera: aprox. 0,30 m²</li> <li>• Laterales: aprox. 0,20 m²</li> </ul> |
|  |  |  |

### Dibujo técnico

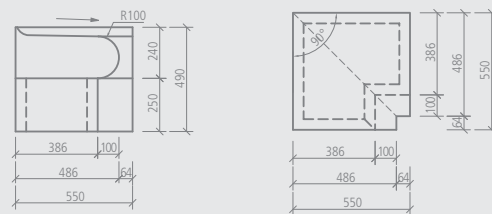

## wedi Sanoasa *Bellina línea* | elemento de ángulo 90°, redonda, inclinación hacia delante

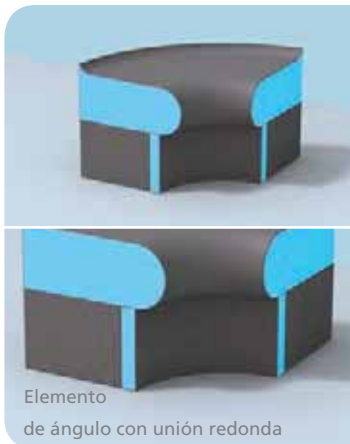

Elemento de ángulo con unión redonda

### Descripción

wedi Sanoasa Bellina, elemento de ángulo de banco 90°, redonda, inclinación hacia delante  
wedi Sanoasa Bellina *línea*, elemento de ángulo sustentadora 90°

Longitud x anchura x altura

Ref.

736 x 736 x 240 mm

07-64-48/000

736 x 736 x 250 mm

07-64-48/001

- |  |  |  |
|--|--|--|
| <p><b>!</b> El encolado del elemento de banco con el elemento sustentador debe realizarse con wedi 610, cola polímera.</p> | <p><b>m²</b> Elemento de ángulo de banco:</p> <ul style="list-style-type: none"> <li>• Lado frontal: aprox. 0,45 m²</li> <li>• Pared trasera: aprox. 0,30 m²</li> <li>• Laterales: aprox. 0,19 m²</li> </ul> | <p>Elemento de ángulo sustentadora:</p>  |
|  |  | <ul style="list-style-type: none"> <li>• Lado frontal: aprox. 0,15 m²</li> <li>• Pared trasera: aprox. 0,30 m²</li> <li>• Laterales: aprox. 0,20 m²</li> </ul> |
|  |  |  |

### Dibujo técnico

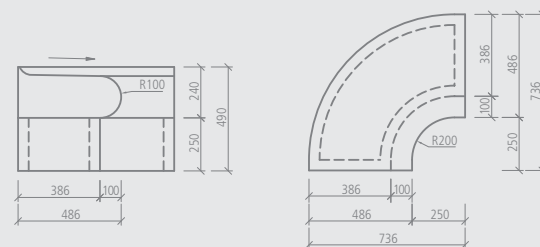

## Bancos Sanoasa Bellina

### wedi Sanoasa *Bellina* línea | elemento de ángulo 135°, recta, inclinación hacia delante

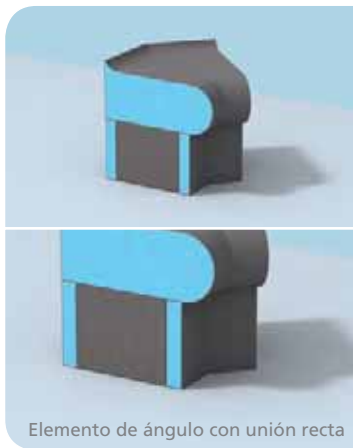

Elemento de ángulo con unión recta

#### Descripción

wedi Sanoasa Bellina, elemento de ángulo de banco 135°, recta, inclinación hacia delante  
wedi Sanoasa Bellina línea, elemento de ángulo sustentadora 135°

Longitud x anchura x altura

Ref.

486 x 486 x 240 mm

07-64-48/006

512 x 485 x 250 mm

07-64-48/007

- |  |  |  |
|--|--|--|
| <p><b>!</b> El encolado del elemento de banco con el elemento sustentador debe realizarse con wedi 610, cola polimera.</p> | <p><b>m²</b> Elemento de ángulo de banco:</p> <ul style="list-style-type: none"> <li>• Lado frontal: aprox. 0,25 m²</li> <li>• Pared trasera: aprox. 0,15 m²</li> <li>• Laterales: aprox. 0,19 m²</li> </ul> | <p>Elemento de ángulo sustentadora:</p>  |
|  |  | <ul style="list-style-type: none"> <li>• Lado frontal: aprox. 0,10 m²</li> </ul>                                       |
|  |  | <ul style="list-style-type: none"> <li>• Pared trasera: aprox. 0,15 m²</li> <li>• Laterales: aprox. 0,20 m²</li> </ul> |

#### Dibujo técnico

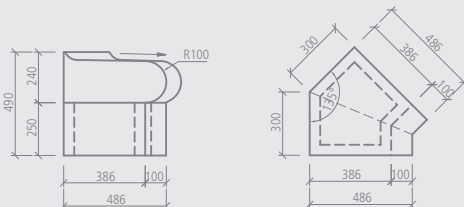

### wedi Sanoasa *Bellina* línea | elemento de ángulo 135°, redonda, inclinación hacia delante

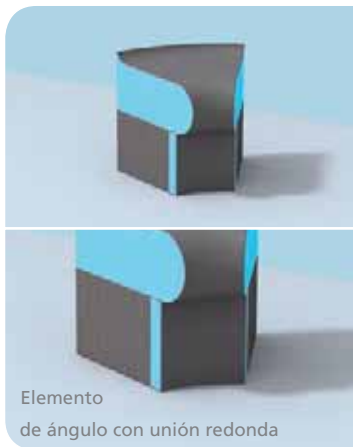

Elemento de ángulo con unión redonda

#### Descripción

wedi Sanoasa Bellina, elemento de ángulo de banco 135°, redonda, inclinación hacia delante  
wedi Sanoasa Bellina línea, elemento de ángulo sustentadora 135°

Longitud x anchura x altura

Ref.

638 x 608 x 240 mm

07-64-48/002

638 x 486 x 250 mm

07-64-48/003

- |  |  |  |
|--|--|--|
| <p><b>!</b> El encolado del elemento de banco con el elemento sustentador debe realizarse con wedi 610, cola polimera.</p> | <p><b>m²</b> Elemento de ángulo de banco:</p> <ul style="list-style-type: none"> <li>• Lado frontal: aprox. 0,35 m²</li> <li>• Pared trasera: aprox. 0,20 m²</li> <li>• Laterales: aprox. 0,19 m²</li> </ul> | <p>Elemento de ángulo sustentadora:</p>  |
|  |  | <ul style="list-style-type: none"> <li>• Lado frontal: aprox. 0,15 m²</li> </ul>                                       |
|  |  | <ul style="list-style-type: none"> <li>• Pared trasera: aprox. 0,20 m²</li> <li>• Laterales: aprox. 0,20 m²</li> </ul> |

#### Dibujo técnico

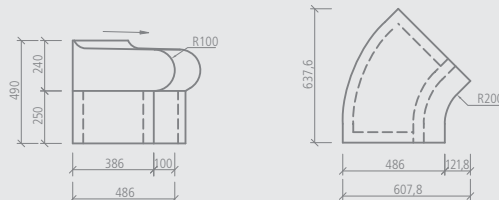

## wedi Sanoasa *Bellina línea* | elemento terminal izquierdo, R=200, inclinación hacia delante



Descripción	Longitud x anchura x altura	Ref.
wedi Sanoasa Bellina, elemento terminal de banco izquierdo, R=200, inclinación hacia delante	486 x 300 x 240 mm	07-64-48/011
wedi Sanoasa Bellina <i>línea</i> , elemento terminal del soporte, R=200	386 x 200 x 250 mm	07-64-48/013

<p><b>!</b> El encolado del elemento de banco con el elemento sustentador debe realizarse con wedi 610, cola polímera.</p>	<p><b>m<sup>2</sup></b> Elemento terminal del banco:</p> <ul style="list-style-type: none"> <li>Lado frontal: aprox. 0,30 m<sup>2</sup></li> <li>Pared trasera: aprox. 0,20 m<sup>2</sup></li> <li>Laterales: aprox. 0,19 m<sup>2</sup></li> </ul>	<p>Elemento terminal del soporte:</p> <ul style="list-style-type: none"> <li>Lado frontal: aprox. 0,15 m<sup>2</sup></li> <li>Pared trasera: aprox. 0,15 m<sup>2</sup></li> <li>Laterales: aprox. 0,20 m<sup>2</sup></li> </ul>
--	--	---

### Dibujo técnico

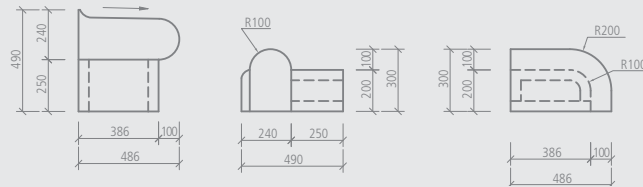

## wedi Sanoasa *Bellina línea* | elemento terminal izquierdo, R=486, inclinación hacia delante



Descripción	Longitud x anchura x altura	Ref.
wedi Sanoasa Bellina, elemento terminal de banco izquierdo, R=486, inclinación hacia delante	600 x 486 x 240 mm	07-64-48/008
wedi Sanoasa Bellina <i>línea</i> , elemento terminal del soporte, R=486	500 x 386 x 250 mm	07-64-48/010

<p><b>!</b> El encolado del elemento de banco con el elemento sustentador debe realizarse con wedi 610, cola polímera.</p>	<p><b>m<sup>2</sup></b> Elemento terminal del banco:</p> <ul style="list-style-type: none"> <li>Lado frontal: aprox. 0,40 m<sup>2</sup></li> <li>Pared trasera: aprox. 0,20 m<sup>2</sup></li> <li>Laterales: aprox. 0,19 m<sup>2</sup></li> </ul>	<p>Elemento terminal del soporte:</p> <ul style="list-style-type: none"> <li>Lado frontal: aprox. 0,20 m<sup>2</sup></li> <li>Pared trasera: aprox. 0,25 m<sup>2</sup></li> <li>Laterales: aprox. 0,20 m<sup>2</sup></li> </ul>
--	--	---

### Dibujo técnico

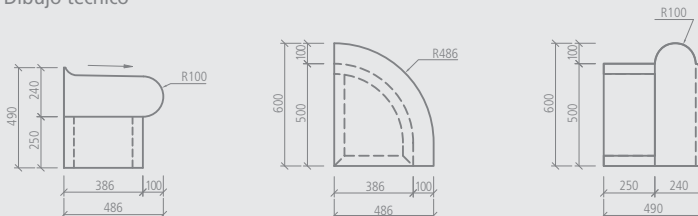

## Bancos Sanoasa Bellina

### wedi Sanoasa *Bellina* línea | elemento terminal derecho, R=200, inclinación hacia delante



Descripción	Longitud x anchura x altura	Ref.
wedi Sanoasa Bellina, elemento terminal derecho, R=200, inclinación hacia delante	486 x 300 x 240 mm	07-64-48/012
wedi Sanoasa Bellina línea, elemento terminal del soporte, R=200	386 x 200 x 250 mm	07-64-48/013

<p><b>!</b> El encolado del elemento de banco con el elemento sustentador debe realizarse con wedi 610, cola polímera.</p>	<p><b>m²</b> Elemento terminal del banco:</p> <ul style="list-style-type: none"> <li>Lado frontal: aprox. 0,30 m²</li> <li>Pared trasera: aprox. 0,20 m²</li> <li>Laterales: aprox. 0,19 m²</li> </ul>	<p>Elemento terminal del soporte:</p> <ul style="list-style-type: none"> <li>Lado frontal: aprox. 0,15 m²</li> <li>Pared trasera: aprox. 0,15 m²</li> <li>Laterales: aprox. 0,20 m²</li> </ul>
--	--	--

#### Dibujo técnico

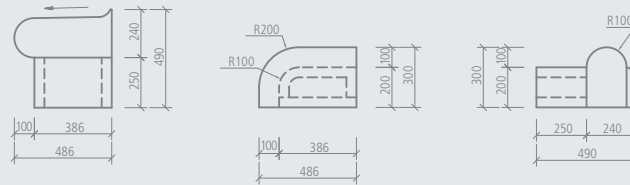

### wedi Sanoasa *Bellina* línea | elemento terminal derecho, R=486, inclinación hacia delante



Descripción	Longitud x anchura x altura	Ref.
wedi Sanoasa Bellina, elemento terminal derecho, R=486, inclinación hacia delante	600 x 486 x 240 mm	07-64-48/009
wedi Sanoasa Bellina línea, elemento terminal del soporte, R=486	500 x 386 x 250 mm	07-64-48/010

<p><b>!</b> El encolado del elemento de banco con el elemento sustentador debe realizarse con wedi 610, cola polímera.</p>	<p><b>m²</b> Elemento terminal del banco:</p> <ul style="list-style-type: none"> <li>Lado frontal: aprox. 0,40 m²</li> <li>Pared trasera: aprox. 0,20 m²</li> <li>Laterales: aprox. 0,19 m²</li> </ul>	<p>Elemento terminal del soporte:</p> <ul style="list-style-type: none"> <li>Lado frontal: aprox. 0,20 m²</li> <li>Pared trasera: aprox. 0,25 m²</li> <li>Laterales: aprox. 0,20 m²</li> </ul>
--	--	--

#### Dibujo técnico

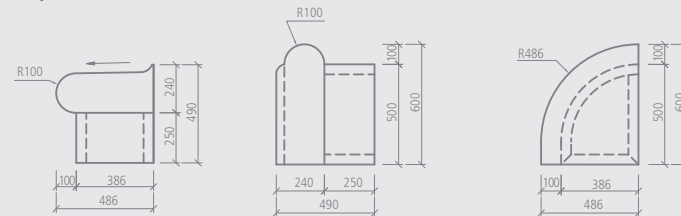

## wedi Sanoasa *Bellina & Bellina* *linea* | reposabrazos

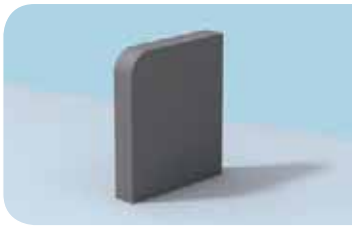

### Descripción

wedi Sanoasa Bellina & Bellina *linea*, reposabrazos

Longitud x anchura x altura

550 x 105 x 650 mm

Ref.

07-64-48/014

- ! • El reposabrazos Sanoasa Bellina & Bellina *linea* puede montarse a la derecha y a la izquierda.
- El encolado del reposabrazos con el elemento del banco y el elemento sustentador debe realizarse con wedi 610, cola polímera.

### m<sup>2</sup> Reposabrazos:

- Lado frontal: aprox. 0,65 m<sup>2</sup>
- Pared trasera: aprox. 0,10 m<sup>2</sup>
- Laterales: aprox. 0,72 m<sup>2</sup>

### Dibujo técnico

