





Sistema de pared de ducha modular Moltoromo

NUEVO *Moltoromo* | segmento de pared recto, 600 mm



Descripción	Longitud x anchura x altura	Ud. embalaje	Ref.
Moltoromo, segmento de pared recto, 600 mm	600 x 50 x 2600 mm	1 unidad	07-64-49/004

-  • Encontrará el material de montaje adecuado en la página 85.
-  2 personas
-  • 1 segmento de pared + 2 muelles
-  Moltoromo, segmento de pared recto, 600 mm
 - interior: aprox. 1,56 m²
 - exterior: aprox. 1,56 m²





Dibujo técnico

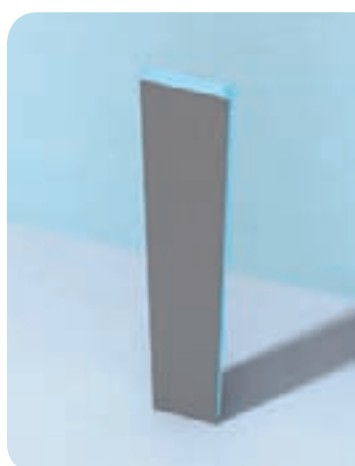

NUEVO *Moltoromo* | segmento de pared recto, 300 mm



Descripción	Longitud x anchura x altura	Ud. embalaje	Ref.
Moltoromo, segmento de pared recto, 300 mm	300 x 50 x 2600 mm	1 unidad	07-64-49/003

-  • Encontrará el material de montaje adecuado en la página 85.
-  2 personas
-  • 1 segmento de pared + 2 muelles
-  Moltoromo, segmento de pared recto, 300 mm
 - interior: aprox. 0,78 m²
 - exterior: aprox. 0,78 m²

Dibujo técnico







La serie de productos Moltoromo estará disponible a partir del 10.03.09.

NUEVO Moltoromo | segmento de pared en ángulo



Descripción	Longitud x anchura x altura	Ud. embalaje	Ref.
Moltoromo, segmento de pared en ángulo	300 x 300 x 2600 mm	1 unidad	07-64-49/002

-  • Encontrará el material de montaje adecuado en la página 85.
-  2 personas
-  • 1 segmento de pared + 2 muelles
-  **m²** Moltoromo, segmento de pared en ángulo
 - interior: aprox. 1,30 m²
 - exterior: aprox. 1,56 m²



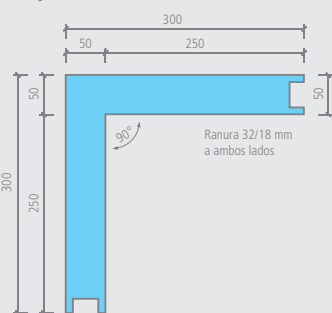

Dibujo técnico



NUEVO Moltoromo | segmento de pared redondo, diámetro 500 mm



Descripción	Longitud x anchura x altura	Ud. embalaje	Ref.
Moltoromo, segmento de pared redondo, diámetro 500 mm	424,3/123,1 x 50 x 2600 mm	1 unidad	07-64-49/005

-  • Encontrará el material de montaje adecuado en la página 85.
-  2 personas
-  • 1 segmento de pared + 2 muelles
-  **m²** Moltoromo, segmento de pared redondo, diámetro 500 mm
 - interior: aprox. 1,02 m²
 - exterior: aprox. 1,23 m²

Dibujo técnico

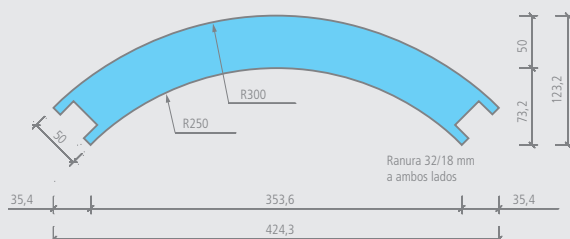

Sistema de pared de ducha modular Moltoromo

NUEVO *Moltoromo* | segmento de pared redondo, diámetro 1000 mm



Descripción	Longitud x anchura x altura	Ud. embalaje	Ref.
Moltoromo, segmento de pared redondo, diámetro 1000 mm	421/88,1 x 50 x 2600 mm	1 unidad	07-64-49/006

- ! Encontrará el material de montaje adecuado en la página 85.
- 👤 • 1 segmento de pared + 2 muelles

- 👤 2 personas
- 📏 Moltoromo, segmento de pared redondo, diámetro 1000 mm
 - interior: aprox. 1,02 m²
 - exterior: aprox. 1,12 m²

Dibujo técnico

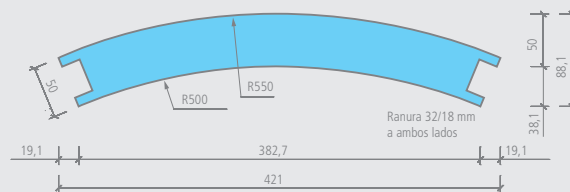

NUEVO *Moltoromo* | segmento de pared redondo, diámetro 1500 mm



Descripción	Longitud x anchura x altura	Ud. embalaje	Ref.
Moltoromo, segmento de pared redondo, diámetro 1500 mm	414,1/75,6 x 50 x 2600 mm	1 unidad	07-64-49/001

- ! Encontrará el material de montaje adecuado en la página 85.
- 👤 • 1 segmento de pared + 2 muelles

- 👤 2 personas
- 📏 Moltoromo, segmento de pared redondo, diámetro 1500 mm
 - interior: aprox. 1,02 m²
 - exterior: aprox. 1,12 m²

Dibujo técnico

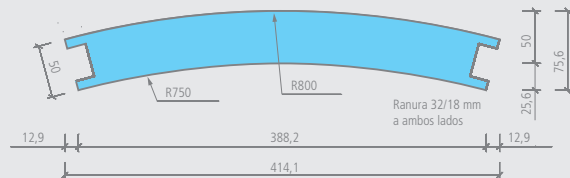

La serie de productos Moltoromo estará disponible a partir del 10.03.09.

NUEVO Moltoromo | segmento de suministro recto



Descripción	Longitud x anchura x altura	Ud. embalaje	Ref.
Moltoromo, segmento de suministro recto	100 x 600 x 2600 mm	1 unidad	07-64-49/007

! • Encontrará el material de montaje adecuado en la página 85.

👤 • 1 segmento de suministro + 2 muelles

👤 2 personas

📏 Moltoromo, segmento de suministro recto

- interior: aprox. 1,56 m²
- exterior: aprox. 1,82 m²

Dibujo técnico

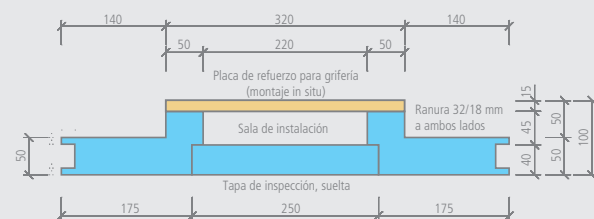

NUEVO Moltoromo | segmento de suministro en ángulo



Descripción	Longitud x anchura x altura	Ud. embalaje	Ref.
Moltoromo, segmento de suministro en ángulo	300 x 300 x 2600 mm	1 unidad	07-64-49/011

! • Encontrará el material de montaje adecuado en la página 85.

👤 • 1 segmento de suministro + 2 muelles

👤 2 personas

📏 Moltoromo, segmento de suministro en ángulo

- interior: aprox. 0,89 m²
- exterior: aprox. 1,56 m²

Dibujo técnico

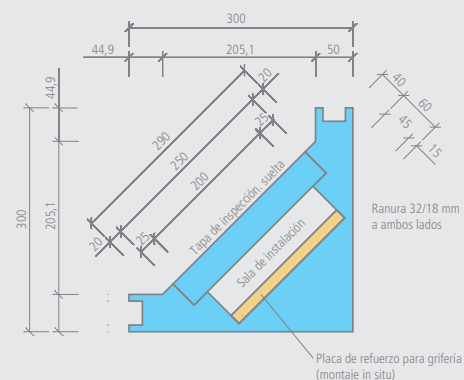

Sistema de pared de ducha modular Moltoromo

NUEVO *Moltoromo* | segmento de suministro redondo, diámetro 500 mm



Descripción	Longitud x anchura x altura	Ud. embalaje	Ref.
Moltoromo, segmento de suministro redondo, diámetro 500 mm	173,2 x 495 x 2600 mm	1 unidad	07-64-49/012

! Encontrará el material de montaje adecuado en la página 85.

🔧 1 segmento de suministro + 2 muelles

👥 2 personas

m² Moltoromo, segmento de suministro redondo, diámetro 500 mm

- interior: aprox. 1,00 m²
- exterior: aprox. 1,43 m²

Dibujo técnico

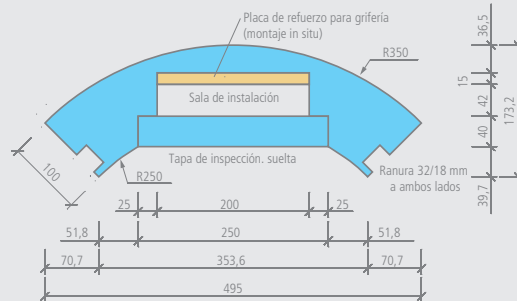

NUEVO *Moltoromo* | segmento de suministro redondo, diámetro 1000 mm



Descripción	Longitud x anchura x altura	Ud. embalaje	Ref.
Moltoromo, segmento de suministro redondo, diámetro 1000 mm	138,1 x 459,2 x 2600 mm	1 unidad	07-64-49/013

! Encontrará el material de montaje adecuado en la página 85.

🔧 1 segmento de suministro + 2 muelles

👥 2 personas

m² Moltoromo, segmento de suministro redondo, diámetro 1.000 mm

- interior: aprox. 1,00 m²
- exterior: aprox. 1,22 m²

Dibujo técnico

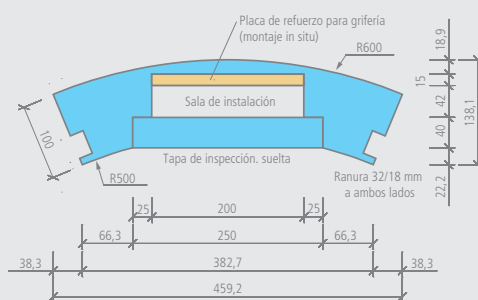

Sistema de pared de ducha modular Moltoromo

NUEVO *Moltoromo* | perfil de remate central



Descripción

Moltoromo, perfil de remate central

Longitud x anchura x altura

93,3 x 100 x 2600 mm

Ud. embalaje

1 unidad

Ref.

07-64-49/008

• 1 perfil de remate + 2 muelles

Moltoromo, perfil de remate central
• exterior: aprox. 0,68 m²

Dibujo técnico

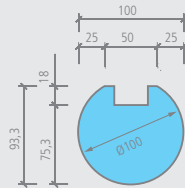

NUEVO *Moltoromo* | perfil de remate lateral



Descripción

Moltoromo, perfil de remate lateral

Longitud x anchura x altura

100 x 100 x 2600 mm

Ud. embalaje

1 unidad

Ref.

07-64-49/009

• 1 perfil de remate + 2 muelles

Moltoromo, perfil de remate lateral
• exterior: aprox. 0,61 m²

Dibujo técnico

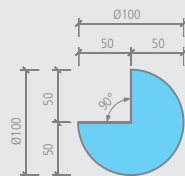

La serie de productos
Moltoromo estará disponible
a partir del 10.03.09.

NUEVO Moltoromo | juego de montaje



Descripción	Ud. embalaje	Ref.
Moltoromo, juego de montaje	1 unidad	07-64-49/015

- ! • Accesorios adecuados para dos segmentos de pared.
- 👉 • 2 unidades de tacos de sujeción 50 x 50 x 32 mm
- 4 unidades de cuñas de espuma 30 x 50 x 500 mm
- 1 rollo de tejido de refuerzo 25 m
- 1 cartucho de cola polímera wedi Duporit
- 1 unidad de instrucciones de montaje

NUEVO Moltoromo | juego de sujeción de pared/puerta



Descripción	Ud. embalaje	Ref.
Moltoromo, juego de sujeción de pared/puerta	1 unidad	07-64-49/016

- ! • Accesorios adecuados para dos segmentos de pared.
- 👉 • 2 Barras de fijación 15 x 30 x 1300 mm
- 6 tacos Mea 6 x 80 mm