

Fundo *Trollo* | ducha de diseño

No lo olvide: ¡Pida el desagüe a juego (a partir de la pág. 38) y la cubierta de desagüe (pág. 47)!



Fundo Trollo, ducha de diseño



Elemento regulador de altura



Fundo Trollo, ducha de diseño, con puerta oscilante de cristal



Fundo Trollo, ducha de diseño, con puerta corredera de cristal

Descripción

Fundo Trollo, ducha de diseño, formado por:

Elemento de pared Fundo Trollo

Elemento de suelo Fundo Trollo

Dimensiones

2015 mm (altura)

1140 x 40 mm (Ø x alt.)

Ud. embalaje

1 unidad

1 unidad

Ref.

04-17-09/000

07-37-36/575

 Opciones

Elemento elevador

500 mm (altura)

1 unidad

04-17-09/050

Puerta oscilante de cristal

1990 mm (altura)

1 unidad

60-80-01/100

Puerta corredera de cristal

1900 mm (altura)

1 unidad

60-80-01/200

 • La puerta de cristal no se puede montar antes de alicatar.

 2 personas

 Fundo Trollo, ducha de diseño:

- 1 elemento de suelo
- 2 segmentos de pared tipo "A"
- 3 segmentos de pared tipo "B"
- 4 muelles
- 2 x 25 m de cinta de refuerzo, autoadhesiva
- 3 unidades de wedi Duporit, cola polímera

 m<sup>2</sup> Fundo Trollo, ducha de diseño:

- Pared interior: aprox. 6,10 m<sup>2</sup>
- Pared exterior: aprox. 6,90 m<sup>2</sup>
- Suelo: aprox. 0,80 m<sup>2</sup>

Elemento regulador de altura:

- Pared interior: aprox. 1,60 m<sup>2</sup>
- Pared exterior: aprox. 1,80 m<sup>2</sup>

Dibujos técnicos

Fundo Trollo, ducha de diseño

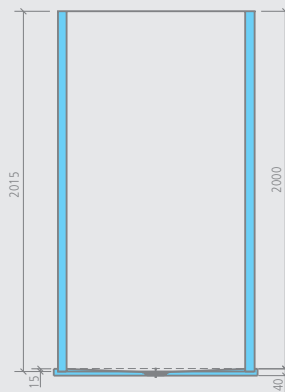

Fundo Trollo, elemento regulador de altura

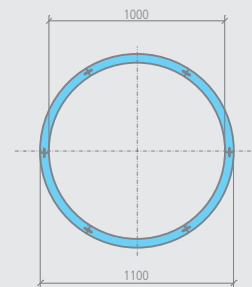
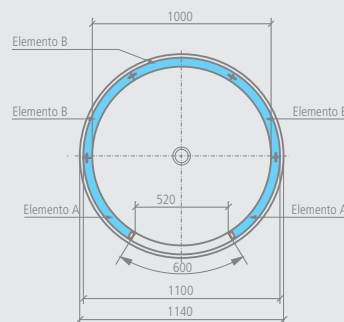
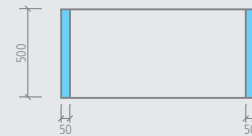

# Fundo Trollo *libero* | ducha de diseño

El desagüe está incluido en el precio. Seleccione un desagüe adecuado a partir de la página 38.



Fundo Trollo *libero*, ducha de diseño



Elemento regulador de altura



Fundo Trollo *libero*, ducha de diseño, con puerta oscilante de cristal

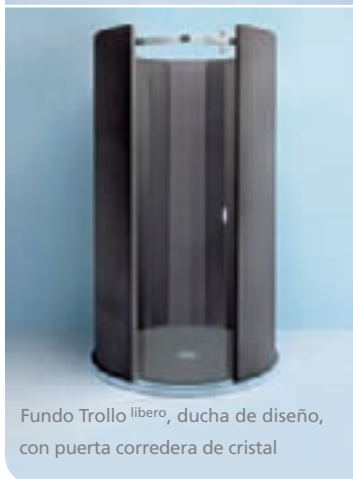

Fundo Trollo *libero*, ducha de diseño, con puerta corredera de cristal

Descripción	Altura	Ud. embalaje	Ref.
Fundo Trollo <i>libero</i> , ducha de diseño	2040 mm	1 unidad	07-37-63/100

Opciones			
Elemento regulador de altura	500 mm	1 unidad	04-17-09/051
Puerta oscilante de cristal	1990 mm	1 unidad	60-80-01/100
Puerta corredera de cristal	1900 mm	1 unidad	60-80-01/200

- ! La Fundo Trollo *libero* se puede colocar libremente.
- ! La puerta de cristal no se puede montar antes de alicatar.

👤 2 personas

### 👤 Fundo Trollo *libero*, ducha de diseño:

- 1 elemento de suelo
- 2 segmentos de pared tipo "A"
- 1 segmento de pared tipo "B"
- 1 segmento de pared tipo "E"
- (con refuerzo para montaje de accesorios y cabezal de ducha)
- 1 segmento de ducha tipo "F"
- (con refuerzo para montaje de las barras de la ducha)
- 1 segmento de pared tipo "G"
- 1 panel de revisión (BA 40)
- 5 muelles
- 2 x 25 m de cinta de refuerzo, autoadhesiva
- 4 unidades de wedi Duporit, cola polímera

### 📏 Fundo Trollo *libero*, ducha de diseño:

- Pared interior: aprox. 6,10 m<sup>2</sup>
- Pared exterior: aprox. 6,90 m<sup>2</sup>
- Suelo: aprox. 0,80 m<sup>2</sup>

### Elemento regulador de altura:

- Pared interior: aprox. 1,60 m<sup>2</sup>
- Pared exterior: aprox. 1,80 m<sup>2</sup>

### Dibujos técnicos

Fundo Trollo *libero*, ducha de diseño

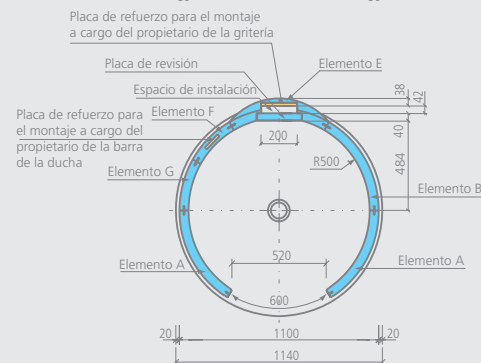
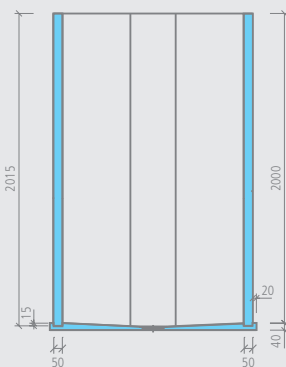

Fundo Trollo *libero*, elemento regulador de altura

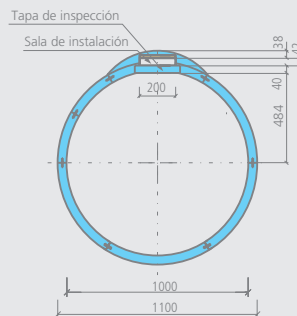
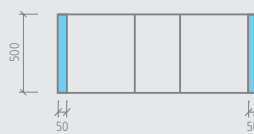

# Duchas de diseño Fundo

No lo olvide: ¡Pida el desagüe a juego (a partir de la pág. 38) y la cubierta de desagüe (pág. 47)!

## Fundo *Nautilo* | ducha de diseño, entrada por la derecha



Fundo Nautilo, ducha de diseño, entrada por la derecha



Elemento regulador de altura

Descripción	Dimensiones	Ud. embalaje	Ref.
<b>Fundo Nautilo, ducha de diseño, formado por:</b>			
Elemento de pared Fundo Nautilo	2015 mm (altura)	1 unidad	04-17-08/000
Elemento de suelo Fundo Nautilo, entrada por la derecha	1890 x 1515 mm x 50 mm (lon. x anch. x alt.)	1 unidad	07-37-36/066

Opciones	Dimensiones	Ud. embalaje	Ref.
Elemento elevador	500 mm	1 unidad	04-17-08/050

### Fundo Nautilo, ducha de diseño:

- 1 elemento de suelo, entrada por la derecha
- 1 segmento de pared tipo "A"
- 2 segmentos de pared tipo "B"
- 4 segmentos de pared tipo "C"
- 1 segmento de pared tipo "D"
- 7 muelles
- 2 x 25 m de cinta armada, autoadhesiva
- 4 unidades de wedi Duporit, cola polimera

2 personas

### Fundo Nautilo, ducha de diseño:

- Pared interior: aprox. 10,24 m<sup>2</sup>
- Pared exterior: aprox. 11,50 m<sup>2</sup>
- Suelo: aprox. 1,60 m<sup>2</sup>

### Elemento elevador:

- Pared interior: aprox. 2,20 m<sup>2</sup>
- Pared exterior: aprox. 2,50 m<sup>2</sup>

### Dibujos técnicos

Fundo Nautilo, ducha de diseño

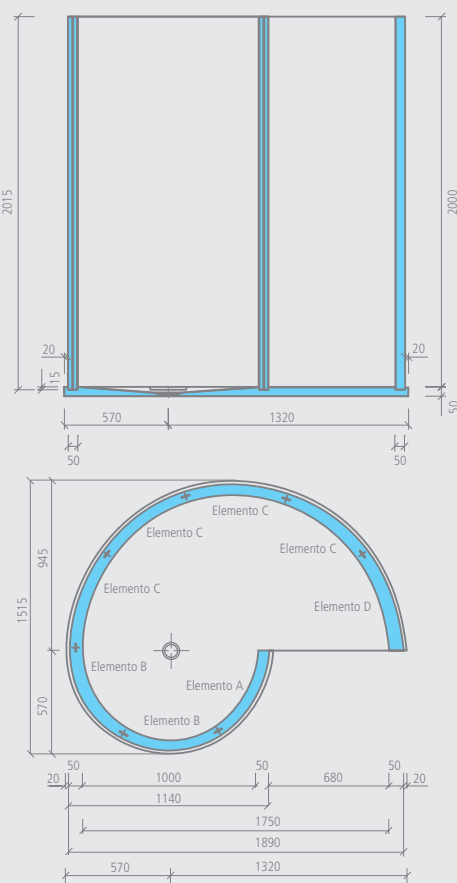

Fundo Nautilo, elemento regulador de altura

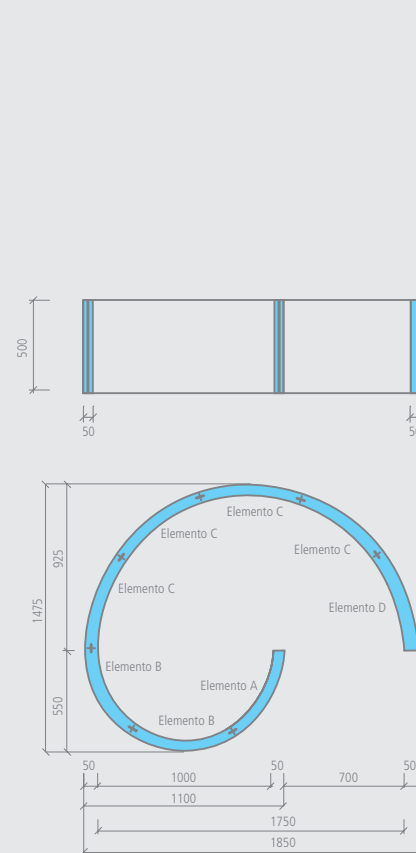

No lo olvide: ¡Pida el desagüe a juego (a partir de la pág. 38) y la cubierta de desagüe (pág. 47)!

## Fundo *Nautilo* | ducha de diseño, entrada por la izquierda



Fundo Nautilo, ducha de diseño, entrada por la izquierda



Elemento regulador de altura

Descripción	Dimensiones	Ud. embalaje	Ref.
<b>Fundo Nautilo, ducha de diseño, formado por:</b>			
Elemento de pared Fundo Nautilo	2015 mm (altura)	1 unidad	04-17-08/000
Elemento de suelo Fundo Nautilo, entrada por la izquierda	1890 x 1515 mm x 50 mm (lon. x anch. x alt.)	1 unidad	07-37-36/065

Opciones	Dimensiones	Ud. embalaje	Ref.
Elemento elevador	500 mm	1 unidad	04-17-08/050

### Fundo Nautilo, ducha de diseño:

- 1 elemento de suelo, entrada por la derecha
- 1 segmento de pared tipo "A"
- 2 segmentos de pared tipo "B"
- 4 segmentos de pared tipo "C"
- 1 segmento de pared tipo "D"
- 7 muelles
- 2 x 25 m de cinta armada, autoadhesiva
- 4 unidades de wedi Duporit, cola polímera

2 personas

### m<sup>2</sup> Fundo Nautilo, ducha de diseño:

- Pared interior: aprox. 10,24 m<sup>2</sup>
- Pared exterior: aprox. 11,50 m<sup>2</sup>
- Suelo: aprox. 1,60 m<sup>2</sup>

### Elemento elevador:

- Pared interior: aprox. 2,20 m<sup>2</sup>
- Pared exterior: aprox. 2,50 m<sup>2</sup>

### Dibujos técnicos

#### Fundo Nautilo, ducha de diseño

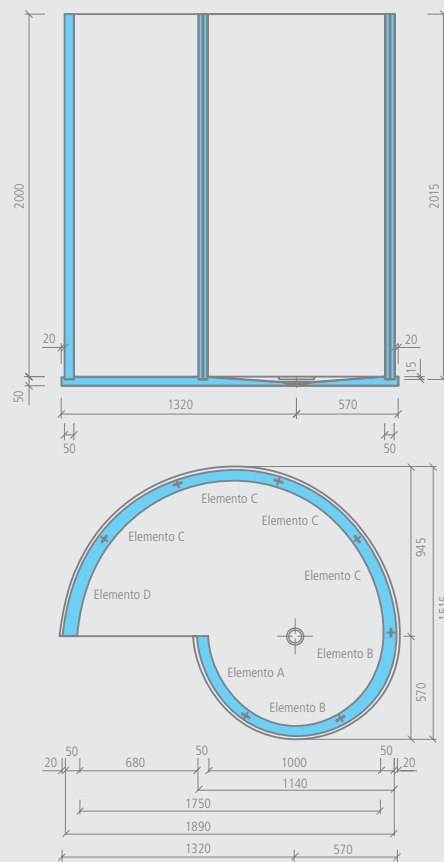

#### Fundo Nautilo, elemento regulador de altura

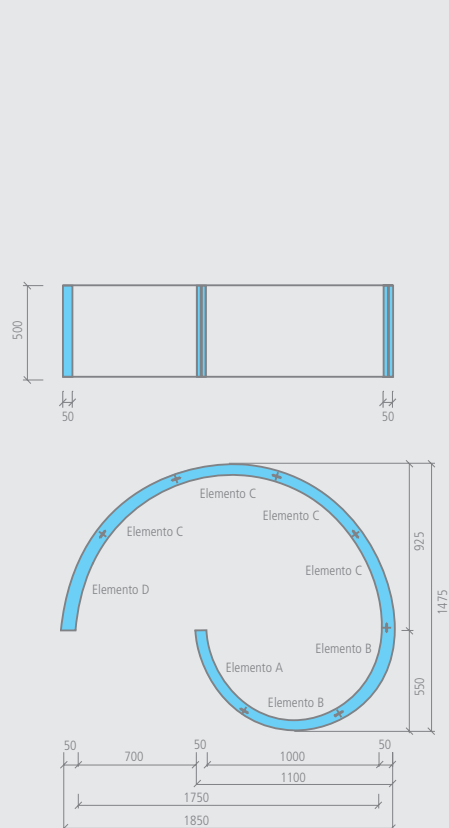

# Duchas de diseño Fundo

El desagüe está incluido en el precio. Seleccione un desagüe adecuado a partir de la página 38.

## Fundo *Nautilo* *libero* | ducha de diseño, entrada por la derecha



Fundo Nautilo *libero*, ducha de diseño, entrada por la derecha



Elemento regulador de altura

Descripción	Altura	Ud. embalaje	Ref.
Fundo Nautilo <i>libero</i> , ducha de diseño, entrada por la derecha	2050 mm	1 unidad	07-37-50/100
Fundo Nautilo, elemento de suelo, entrada por la derecha	1890 x 1515 mm (lon. x anch.)	1 unidad	07-37-36/066

Opciones			
Elemento elevador	500 mm	1 unidad	04-17-08/051

- La Fundo Nautilo *libero* se puede colocar libremente.
  - 8 muelles
  - 2 x 25 m de cinta de refuerzo, autoadhesiva
  - 5 unidades de wedi Duporit, cola polímera
- 2 personas**
- m² Fundo Nautilo *libero*, ducha de diseño:**
- Pared interior: aprox. 10,24 m²
  - Pared exterior: aprox. 11,50 m²
  - Suelo: aprox. 1,60 m²
- Elemento regulador de altura:**
- Pared interior: aprox. 2,20 m²
  - Pared exterior: aprox. 2,50 m²

### Dibujos técnicos

Fundo Nautilo *libero*, ducha de diseño

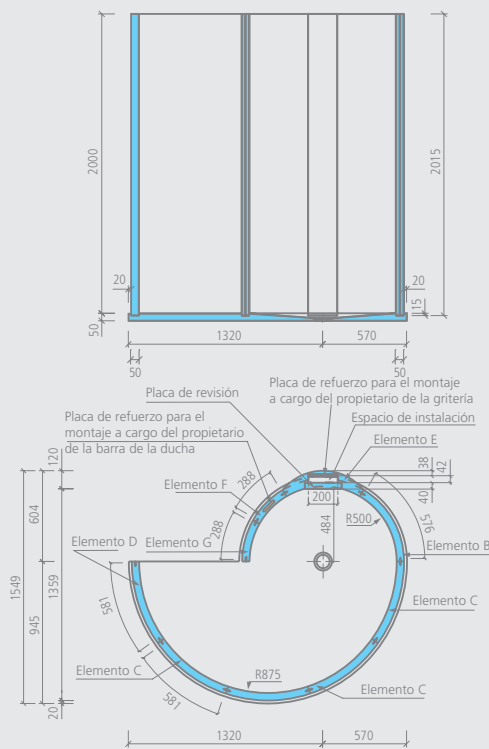

Fundo Nautilo *libero*, elemento regulador de altura

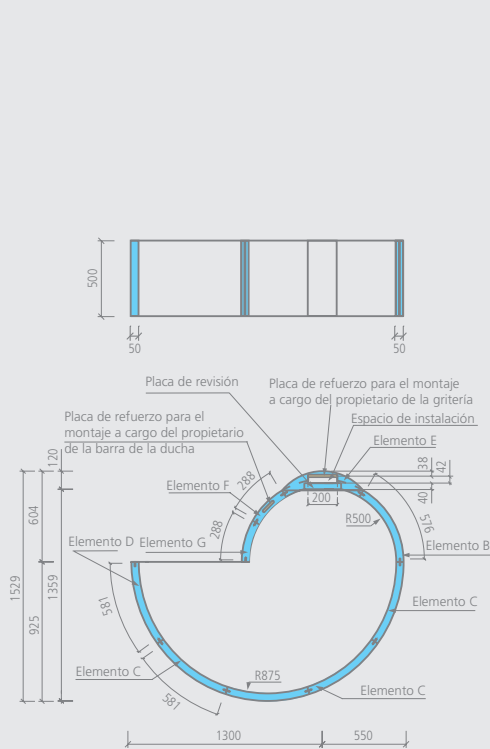

El desagüe está incluido en el precio. Seleccione un desagüe adecuado a partir de la página 38.

## Fundo Nautilo *libero* | ducha de diseño, entrada por la izquierda



Fundo Nautilo *libero*, ducha de diseño, entrada por la izquierda



Elemento regulador de altura

Descripción	Altura	Ud. embalaje	Ref.
Fundo Nautilo <i>libero</i> , ducha de diseño, entrada por la izquierda	2050 mm	1 unidad	07-37-50/100
Fundo Nautilo, elemento de suelo, entrada por la izquierda	1890 x 1515 mm (lon. x anch.)	1 unidad	07-37-36/065

Opciones	Altura	Ud. embalaje	Ref.
Elemento regulador de altura	500 mm	1 unidad	04-17-08/051

! • La Fundo Nautilo *libero* se puede colocar libremente.

Fundo Nautilo *libero*, ducha de diseño:

- 1 elemento de suelo, entrada por la izquierda
- 1 segmento de pared tipo "B"
- 4 segmentos de pared tipo "C"
- 1 segmento de pared tipo "D"
- 1 segmento de pared tipo "E"
- (con refuerzo para el montaje de los accesorios y el cabezal de ducha)
- 1 segmento de ducha tipo "F"
- (con refuerzo para montaje de las barras de la ducha)
- 1 segmento de pared tipo "G"
- 1 panel de revisión (BA 40)
- 8 muelles

- 2 x 25 m de cinta de refuerzo, autoadhesiva
- 5 unidades de wedi Duporit, cola polímera

2 personas

m<sup>2</sup> Fundo Nautilo *libero*, ducha de diseño:

- Pared interior: aprox. 10,24 m<sup>2</sup>
- Pared exterior: aprox. 11,50 m<sup>2</sup>
- Suelo: aprox. 1,60 m<sup>2</sup>
- Elemento regulador de altura: aprox. 2,20 m<sup>2</sup>

Elemento regulador de altura:

- Pared interior: aprox. 2,20 m<sup>2</sup>
- Pared exterior: aprox. 2,50 m<sup>2</sup>

### Dibujos técnicos

Fundo Nautilo *libero*, ducha de diseño

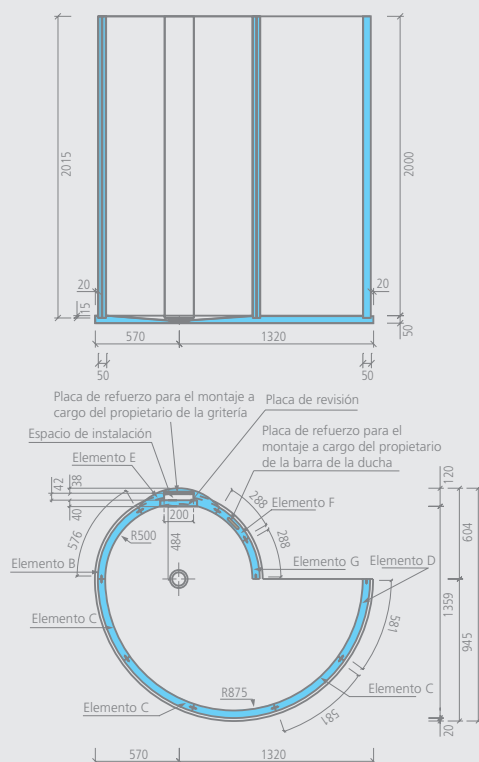

Fundo Nautilo *libero*, elemento regulador de altura

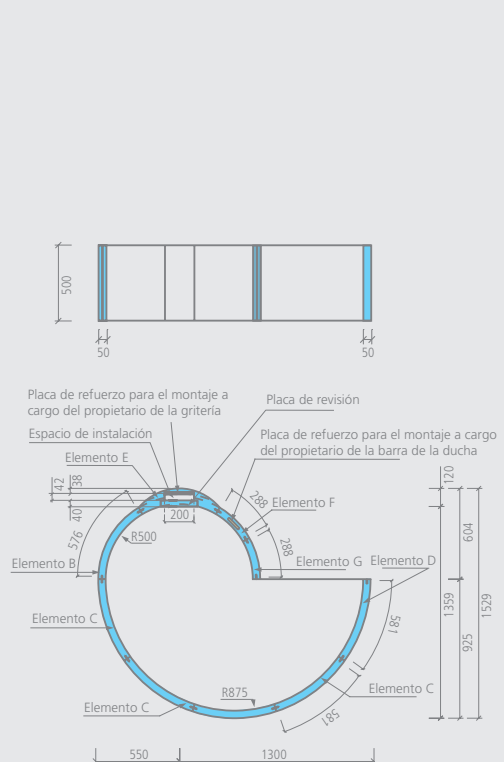

## Duchas de diseño Fundo

### Fundo *Phanos* | ducha de diseño



Descripción	Altura x anchura x profundidad	Ud. embalaje	Ref.
Fundo Phanos, ducha de diseño	2500 x 825 x 265 mm	1 unidad	07-44-10/000

**!** No adecuado para duchas de lluvia y duchas de techo fijas con cabezal plano.

**m<sup>2</sup>** Fundo Phanos, ducha de diseño: aprox. 2,60 m<sup>2</sup>

- +** 1 elemento de columna de ducha
- 1 Hansgrohe iBox (con tuberías prefabricadas para ducha de techo fija y ducha de mano)
- 4 toberas de masaje

#### Dibujo técnico

